

Інструкція з встановлення та обслуговування системи зворотного осмосу ORGANIC Ultimate

Моделі:

W-8007-UA5

W-8007-UA5-1

W-8005P-UA5

W-8005P-UA5-1

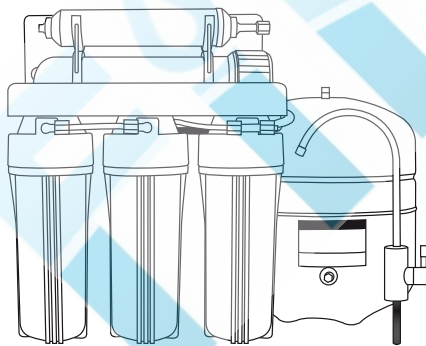

ЗМІСТ

- 02 Ознайомлення з системою
- 03 Що таке зворотний осмос?
- 04 Компоненти
- 05 Картриджні фільтри
- 06 Частини до системи
- 07 Схема з'єднання трубок
- 08 Схема установки
- 09 Заміна фільтрів
- 10 Заміна мембрани
- 11 Інструкція з запуску
- 12 Інструкція з експлуатації
- 13 Часті запитання
- 14 Схема підключення системи з насосом
- 15 Схема підключення моделі з мінералізатором
- 16 Гарантійні умови

Для максимально ефективного використання системи уважно прочитайте посібник користувача перед установкою та виконуйте всі інструкції.

Ознайомлення з системою

◆ Характеристики

- Продуктивність: 75GPD / 284 л/доба
- Працює від мережі 220 В з трансформатором (для систем з насосом)
- Система пройшла всі необхідні заводські випробування та стерилізацію і на 100 % готова до установки
- Робочий тиск: 2,2-5 бар.
- Резервуар для зберігання води місткістю 12 л відповідає всім вимогам NSF
- Автоматичний запірний клапан
- Обмежувач потоку
- Зручний хромований кран
- 4 різнокольорові 1/4-дюймові трубки для з'єднання системи
- Повний комплект для збирання
- Розміри: (см) 37 (Ш) x 20 (Г) x 45 (В) – Система
(см) 28 (Ш) x 35 (В) x 28 (Г) – Резервуар
- Вага: 8 кг – Система
4 кг – Резервуар

Що таке зворотний осмос?

Зворотний осмос спочатку винайшли з ціллю зробити морську воду придатною для вживання військовими на флоті. Вона ідеально підходить для людей, які дотримуються дієти, яка включає продукти з низьким вмістом натрію. Пори мембрани зворотного осмосу набагато менші, ніж бактерії, віруси або паразити криптоспоридії. Коли мембрана функціонує належним чином, вона видаляє всі мікроорганізми з водопровідної води та виробляє очищену воду. Зворотний осмос є протилежним природному явищу – осмосу. В системі очищення води основною метою є не розбавлення сольового розчину, а відокремлення чистої води від солей та інших забруднень. Коли природний осмотичний потік направити в протилежну сторону, вода з сольового розчину під тиском проходить через мембрану в протилежному напрямку – це й означає термін «зворотний осмос». В ході цього процесу ми можемо виробляти чисту воду, відсіваючи солі та інші забруднюючі речовини.

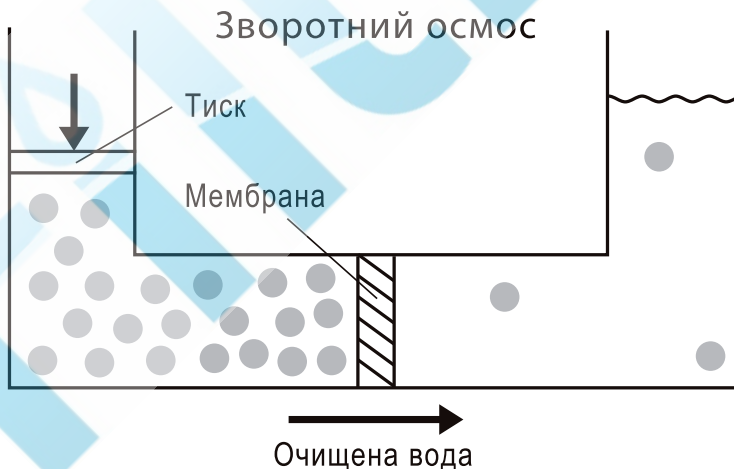

Компоненти

◆ Компоненти

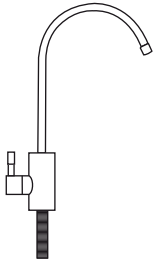

Елегантний кран з керамічним сердечником

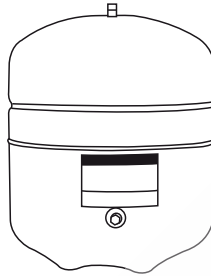

Резервуар для зберігання води ємністю 12 л



Ключ для відкриття колб

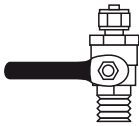

Кран подачі води

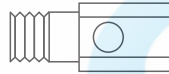

Трійник в лінію

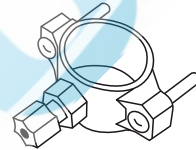

Затискний хомут

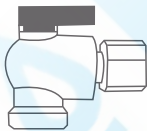

Кран для гідроакумулятора

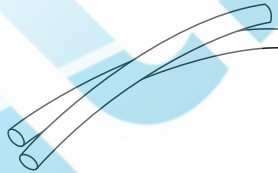

4 різнокольорові 1/4-дюймові трубки для з'єднання системи

Картриджні фільтри

Картриджні фільтри	Опис	Термін служби
Перша ступінь Фільтр механічної очистки	Забезпечує очистку від піску, мулу, іржі та інших механічних домішок розміром більших за 5 мкм.	3 – 6 місяців
Друга ступінь Вугільний фільтр з насипним або брикетованим вугіллям	Активоване вугілля вищого гатунку забезпечує очистку від хлору, хлороорганічних і органічних сполук	3 – 6 місяців
Третя ступінь Вугільний фільтр з брикетованим вугіллям	Активоване вугілля вищого гатунку забезпечує глибоку очистку від різноманітних органічних та механічних домішок	3 – 6 місяців
Четверта ступінь Мембрана	Забезпечує очистку до 99% від УСІХ можливих забруднень, включаючи бактерії та віруси	1 – 3 роки
П'ята ступінь Вугільний постфільтр	Спеціальне активоване вугілля вищого гатунку із шкарлупи кокосового горіха покращує смак та запах води	1 рік
Шоста ступінь Мінералізатор*	Збагачує воду мікроелементами, необхідними для організму, такими як кальцій, магній, натрій, калій тощо	1 рік

* Використовується в моделях W-8007-UA5-1, W-8005-UA5P-1

Частини до системи Organic Ultimate

◆ Модель W-8007-UA5



Схема з'єднання трубок

- A. Під'єднайте ЧЕРВОНУ трубку до крану подачі води одним кінцем, а іншим – до першої колби
- B. Під'єднайте СИНЮ трубку до верхнього крану на раковині одним кінцем, а іншим – до виходу постфільтру
- C. Підключення мінералізатора (для осмосу з мінералізатором)
- D. Під'єднайте ЧОРНУ трубку до затискного хомута одним кінцем, а іншим – до обмежувача потоку
- E. Під'єднайте БІЛУ трубку до резервуару одним кінцем, а іншим – до трійника біля постфільтру

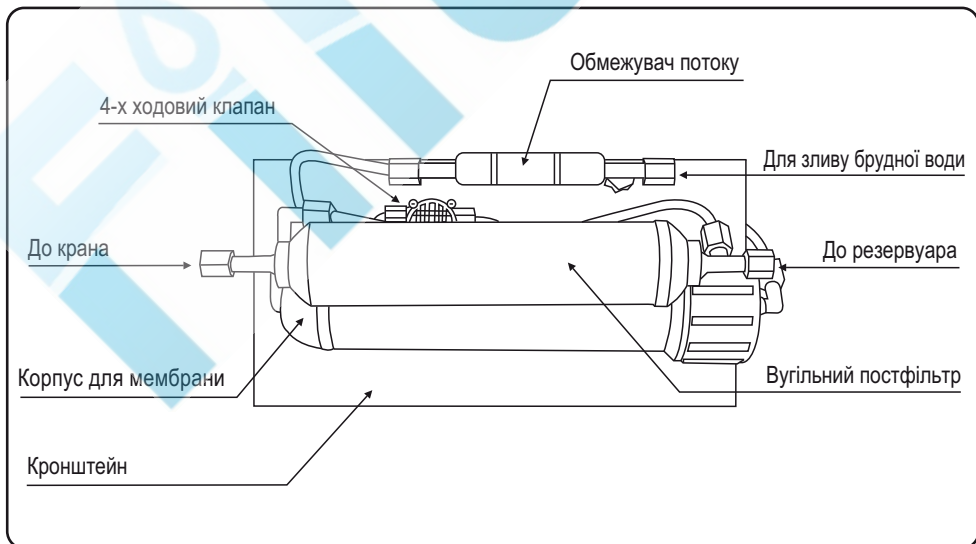
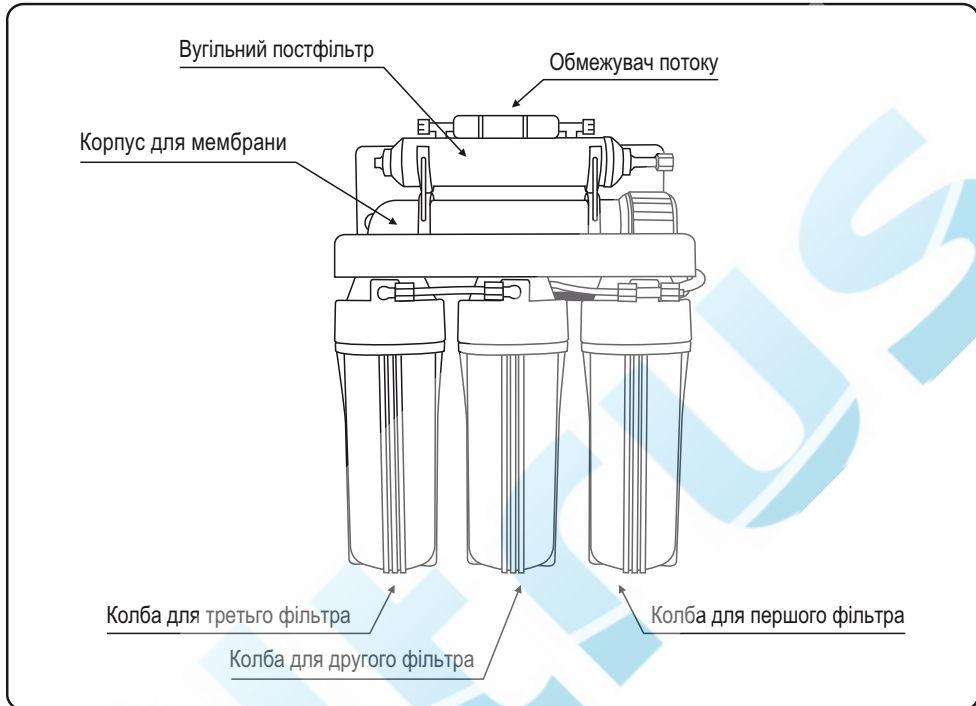

Схема установки

Подача воды:



Встановіть резервуар:

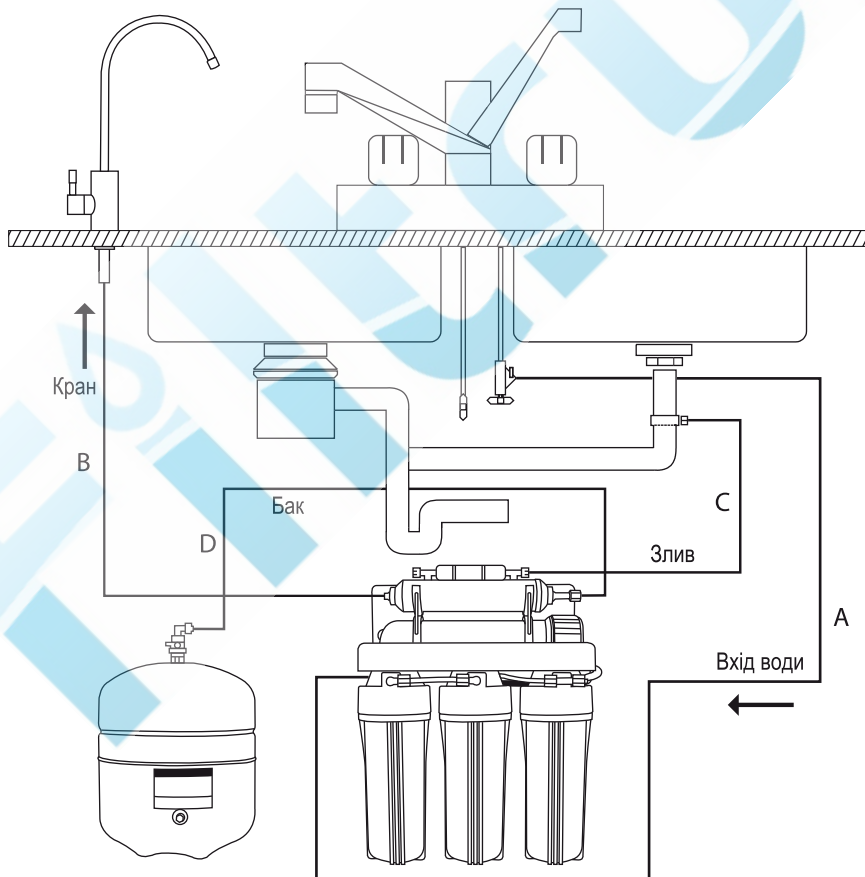
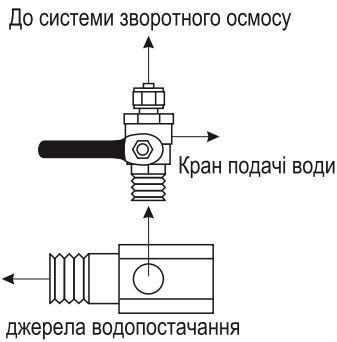

Встановіть кран на раковину:

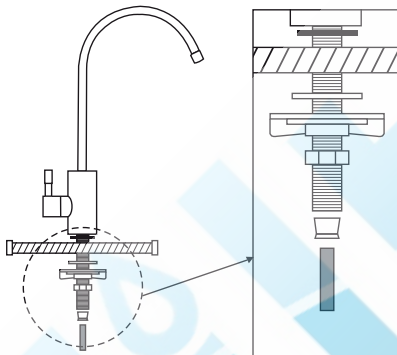

Встановіть затискний хомут на трубу каналізації:

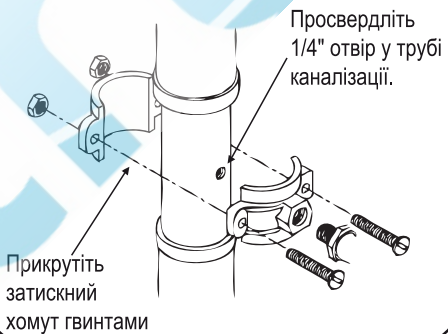

Встановлення мембрани:

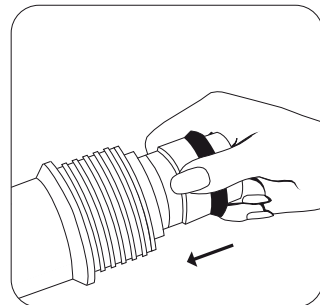

Заміна фільтрів

1 Підготуйте ключ для колб.

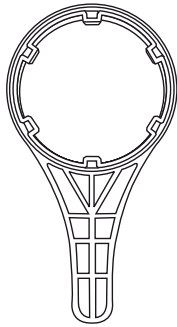

2 Перекрийте джерело водопостачання.

До системи
зворотного осмосу



3 Закрийте резервуар для води.

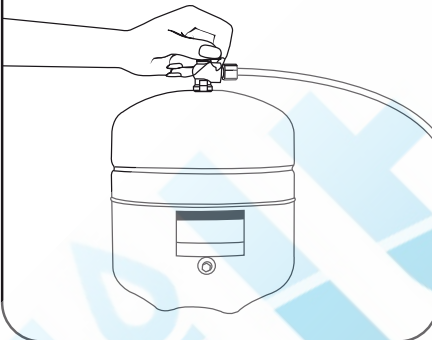

4 Вимкніть електрику.*

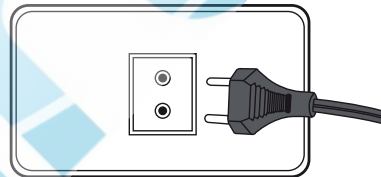

* Для моделей W-8005P-UA5, W-8005P-UA5-1

5 Відкрутіть колбу ключем за
годинниковою стрілкою.

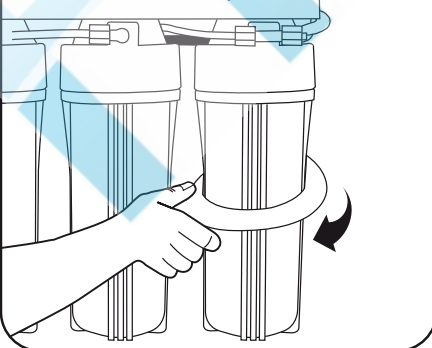

6 Вставте нові фільтри в колбу.



Заміна фільтрів

- 7** Промийте другу колбу з насипним вугіллям, зливаючи брудну воду через третю відкручену колбу.

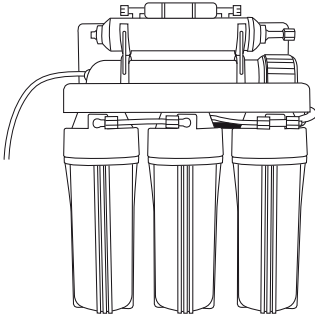

- 8** Вставте третій вугільний фільтр.

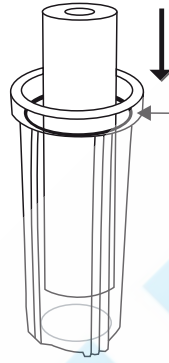

Переконайтеся, що ущільнює кільце для запобігання витоків є в наявності.

- 9** Відкрийте резервуар для питної води.

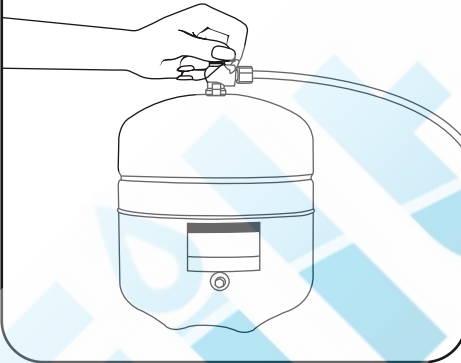

- 10** Відкрийте кран подачі води з фільтра.

До системи зворотного осмосу



Заміна мембрани

1 Вимкніть електрику.*

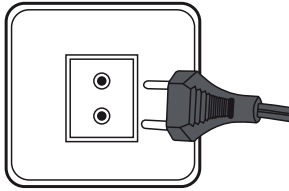

* Для моделей W-8005P-UA5,
W-8005P-UA5-1.

2 Перекрийте джерело водопостачання.

До системи
зворотного осмосу



3 Відкрийте кран для питної води і дайте воді стекти 10-15 сек. Перекрийте кран на гідроакумуляторі.



4 Від'єднайте трубку на вході тримача мембрани, натиснувши на цангу фітінга.

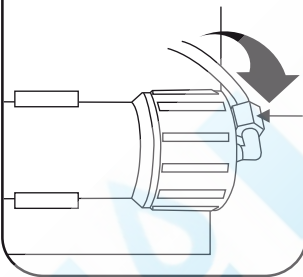

5 Вийміть мембрану плоскогубцями.

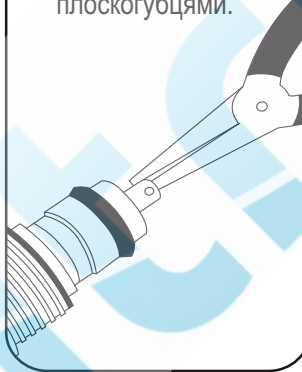

6 Встановіть нову мембрану, обережно вставляючи її у тримач, доки вона повністю не увійде в нього.

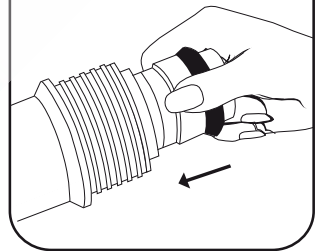

7 Закрутіть ковпачок мембрани за годинниковою стрілкою.

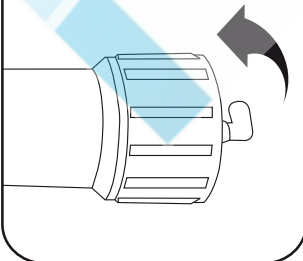

8 Відкрийте кран на гідроакумуляторі.

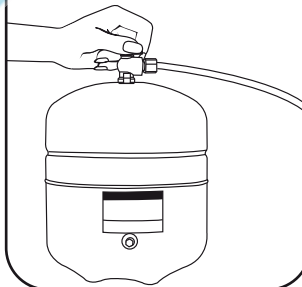

9 Відкрийте кран подачі води на фільтри.

До системи
зворотного осмосу

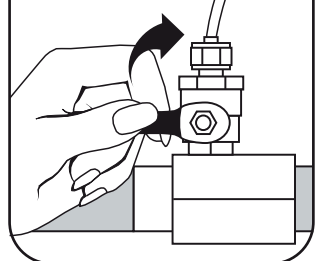

Заміна мембрани

10 Ввімкніть електрику.*

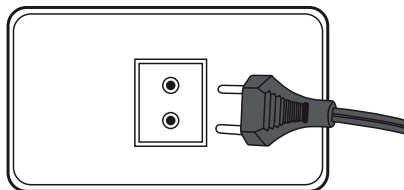

* Для моделей з помпою.

11 Обов'язково злийте першу порцію води з накопичувального баку.



Інструкція з запуску

1 Перекрийте джерело водопостачання.

До системи
зворотного осмосу



2 Відкрийте кран на гідроакумуляторі.



3 Злийте першу порцію чистої води з накопичувального баку.

Повторити
1-2 рази (час
набору
води
1,5-2 го-
дини).



Інструкція з експлуатації

- А. Під'єднавши систему, включіть воду та перевірте систему на герметичність.
- Б. Переконайтесь, що ніде не підтікає вода. Перекрийте кран подачі води.
- В. Від'єднайте трубку після третього фільтра передочистки, натиснувши на цангу фітинга. Підставте під фітинг будь-яку ємність. Відкрийте кран подачі води і зливайте воду, доки вона не стане прозорою. Це дозволить очистити вугільні фільтри при першому використанні.
- Г. Знову під'єднайте трубку до фітинга, попередньо перекривши кран подачі води. Після початкового промивання відкрийте запірний вентиль на резервуарі.
- Д. Резервуар заповниться через 2-3 години. Відкрийте верхній кран на раковині і злийте всю воду з резервуару. Зливайте воду до тих пір, поки з крану не потече лише невеликий струмінь води. **НЕ ВИКОРИСТОВУЙТЕ ПЕРШИЙ РЕЗЕРВУАР З ВОДОЮ.**
- Е. Закрийте верхній кран на раковині. Тепер система готова до експлуатації.
- Є. Кожні 3 місяці проводьте регулярну заміну фільтрів та щорічно проводьте перевірку мембрани.
- Ж. Переконайтесь, що тиск води, який подається на систему зворотного осмосу, тримається в межах 2,5-5 бар.

Увага!

1. Не використовуйте гарячу воду (більше 45 °С)
2. Не заморозувати систему!
3. Вимкніть електрику та перекрийте джерело водопостачання, якщо будете відсутні більш ніж 5 днів і злийте чисту воду.

Схема підключення моделі з насосом



Схема підключення моделі з мінералізатором



1. Корпуси з фільтруючими елементами в комплекті:
I – корпус механічного фільтру
II, III – корпус вугільного фільтру
IV – корпус мембрани зворотного осмосу
V – корпус вугільного постфільтру
VI – корпус мінералізатора
2. Вентиль накопичувального баку
3. Накопичувальний бак
4. Кран чистої води
5. Обмежувач дренажного потоку
6. 4-х ходовий клапан
7. Затискний хомут
8. Трійник (адаптер) з краном подачі води (трійник в лінію)
9. Трубка JG1/4"

Часті запитання

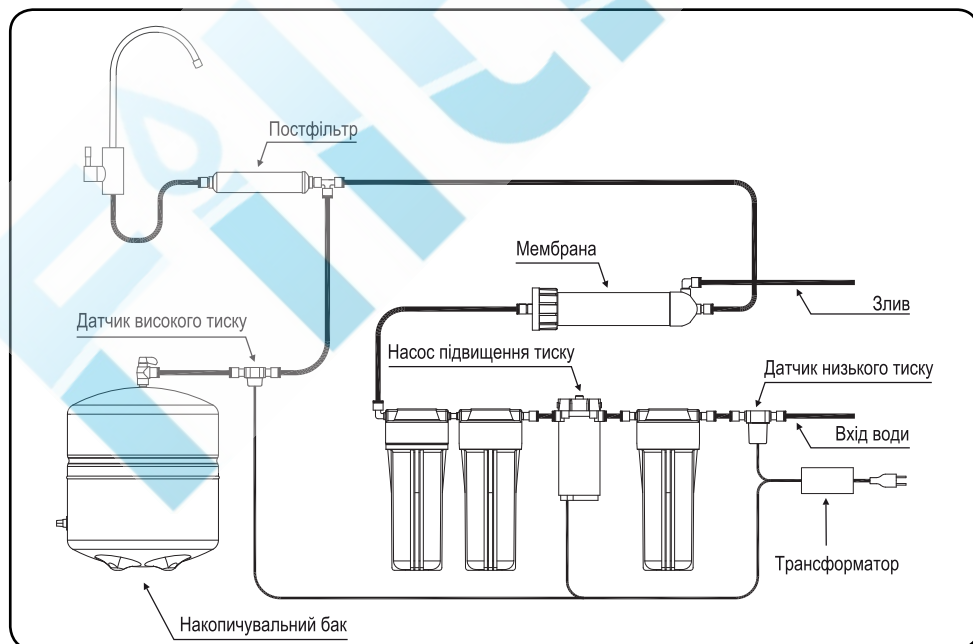
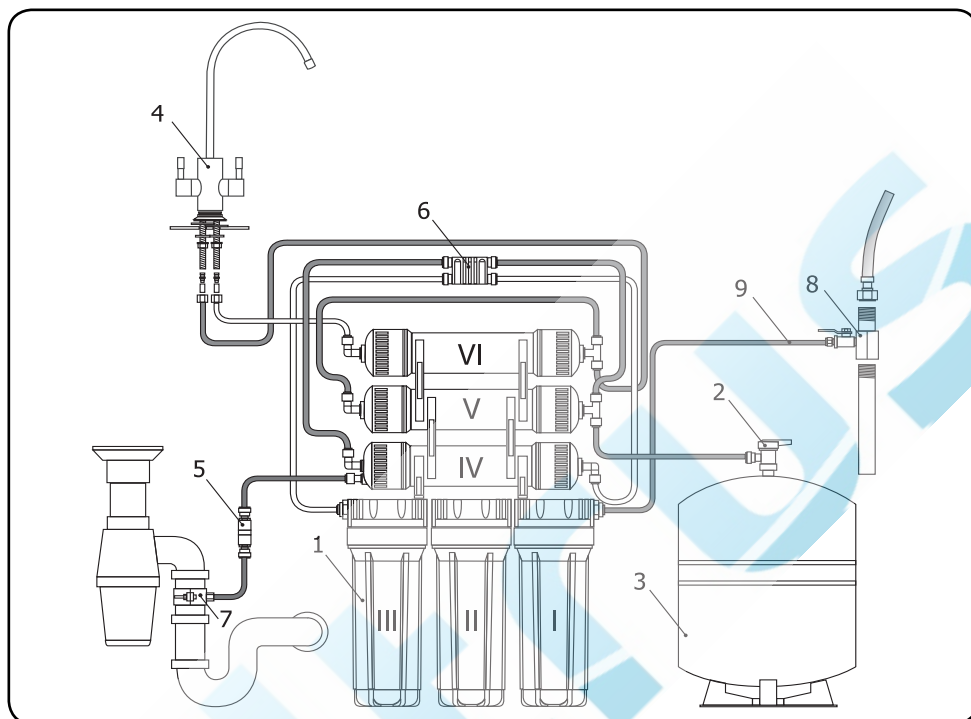
3: Як звичайна вода впливає на смак напоїв?

Система зворотного осмосу усуває розчинені забруднювачі, які змінюють смак, тому використання цієї системи дозволить Вам відчутти природний смак Ваших напоїв. Ви можете використовувати менше кави або чаю і, як і раніше, отримаєте їхній справжній смак та аромат. Напої, приготовані з фруктових концентратів, будуть мати більш різкий смак. Також система ORGANIC Ultimate видаляє накип на стінках кавоварки, усуваючи необхідність її частого чищення. Також Ви більше не знайдете накипу на посуді після кип'ятіння.

3: Чи потрібні людині мінерали, які видаляються з води?

Більшість мінералів ми отримуємо з їжею. І лише невелика їх частина знаходиться у питній воді.

3: Який графік технічного обслуговування для системи?

Перші три картриджі попередньої очистки потрібно змінювати один раз на 3 місяці. Перший картридж – 5-мікронний поліпропіленовий механічний фільтр. Другий – картридж з насипним вугіллям. Третій – картридж з брикетованим вугіллям. Несвоєчасна заміна картриджа або брикета може призвести до пошкодження мембрани хлором, залізом, органічними домішками.

3: Які фактори впливають на кількість та якість виробленої води?

1. Тиск – чим вищий тиск води, тим більшою буде кількість води і кращою її якість. Ідеальним є тиск 4 бар.
2. Температура + 24°C є ідеальною температурою для зворотного осмосу. При температурі +4°C ефективність системи знизиться вдвічі. Максимальна рекомендована температура води +29°C.
3. Загальний вміст розчинених твердих речовин у воді. Чим вищим є вміст розчинених забруднюючих речовин у воді, тим нижчою буде кількість виробленої води. Велику кількість забруднюючих речовин у воді можна усунути, якщо підвищити тиск води.

Гарантійні умови

Ми дякуємо Вам за покупку системи зворотного осмосу ORGANIC Ultimate. Ви стали власником сучасної побутової системи очистки води на основі новітніх світових технологій. Воду, що пройшла очистку, можна одразу використовувати для пиття. Система очистки гарантовано видаляє неприємні запахи, поліпшить смак та колір води, а також зробить воду, яку п'єте, не тільки чистішою, але й кориснішою для вашого здоров'я.

Підприємство-виробник гарантує належну роботу системи при дотриманні правил зберігання, установки та експлуатації, зазначених в цій інструкції, протягом 12 місяців з дати продажу. Додаткова гарантія на усі пластикові деталі складає 60 місяців з дати продажу. Гарантійні умови дійсні лише при дотриманні правил зберігання, установки та експлуатації, зазначених в цій інструкції. Рекомендований термін служби системи складає 5 років. По закінченню терміну служби систему потрібно вивести з експлуатації.

Будь-які зобов'язання виробника, які стосуються або можуть стосуватися даної системи, не можуть перевищувати її вартість.

Гарантійні зобов'язання виконуються компанією-продавцем та вступають в силу лише за умови наявності товарного або касового чеку та вірно заповненого гарантійного талону, в якому вказано модель фільтра, дату продажу і штамп компанії продавця.

Фірма-продавець звільняється від дотримання гарантійних зобов'язань в наступних випадках:

- Недотримання користувачем правил монтажу (установки) та експлуатації системи, що викладені в цій інструкції
- Система та її частини мають зовнішні механічні пошкодження
- Картридж використали свій ресурс та не були вчасно замінені
- Втрачено інструкцію з проставленими датами виробництва та/чи продажу і відсутні будь-які інші засоби встановити терміни експлуатації системи
- При використанні споживачем картриджів інших виробників

Зазначені термін служби та гарантійний термін не розповсюджуються на змінні фільтруючі елементи.

Картридж та мембрана мають термін використання, зазначений в цій інструкції з експлуатації. По закінченню терміну дії картриджу (мембрани) його потрібно вивести з експлуатації та замінити на новий.

Гарантійний талон

Назва виробу	Модель	Відмітка
Система зворотного осмосу ORGANIC Ultimate	W-8007-UA5	
	W-8007-UA5-1 (з мінералізатором)	
	W-8005P-UA5 (з насосом)	
	W-8005P-UA5-1 (з мінералізатором та насосом)	
Дата виробництва		
Назва та штамп торговельної організації		
Дата продажу		

ТОВ «Діфрано Юніон»
Вул. Гарматна, 4, м. Київ
Тел: +38 044 277 33 00. Тел./факс: +38 044 453 36 06
E-mail: office@aquafilter.com.ua



www.aquafilter.com.ua